

Wap

FW009503
REV03ABRI24

PRECISA DE AJUDA?

ACESSE NOSSA
CENTRAL DE ATENDIMENTO

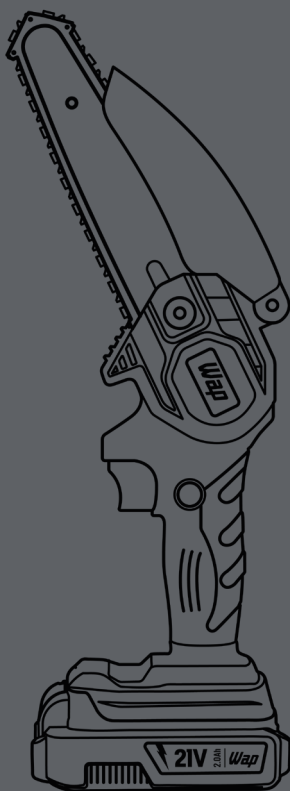

MANUAL DE INSTRUÇÕES

MOTOSSERRA SABRE 6''

WAP K21 S01

As imagens contidas neste manual são meramente ilustrativas.



INTRODUÇÃO

Parabéns!

Você acaba de se tornar uma AUTORIDADE EM MANUTENÇÃO!

Com a linha completa de ferramentas para manutenção, construir ou reformar da WAP, você vai descobrir todas as vantagens em ter a sua em mãos. Produtos que são referência em qualidade, potência e durabilidade, além de design e modernidade para transformar qualquer trabalho complexo em uma tarefa simples. Para todos os tipos de manutenção ou reformas, existe uma ferramenta WAP perfeita para você.

ÍNDICE

Introdução	2
Apresentação do produto	3
Dados técnicos	4
Observações importantes	5
Instruções de segurança	5
Utilizando sua ferramenta	8
Esticando a corrente da serra	9
Carregando seu produto	11
Limpeza, conservação e armazenamento	12
Solução para possíveis problemas	13
Reciclagem e logística reversa	14
Termos de garantia	15

Conheça as peças e acessórios que vão facilitar a sua vida

Aqui estão todas as peças e acessórios que você precisa conhecer bem para obter um melhor resultado. Confira se todos os componentes estão presentes e em perfeito estado. Depois, mãos à obra.

NOTA

Por razões de transporte e embalagem, alguns acessórios poderão ser fornecidos desmontados. Siga as instruções contidas neste manual para realizar a montagem de seu produto.

APRESENTAÇÃO DO PRODUTO

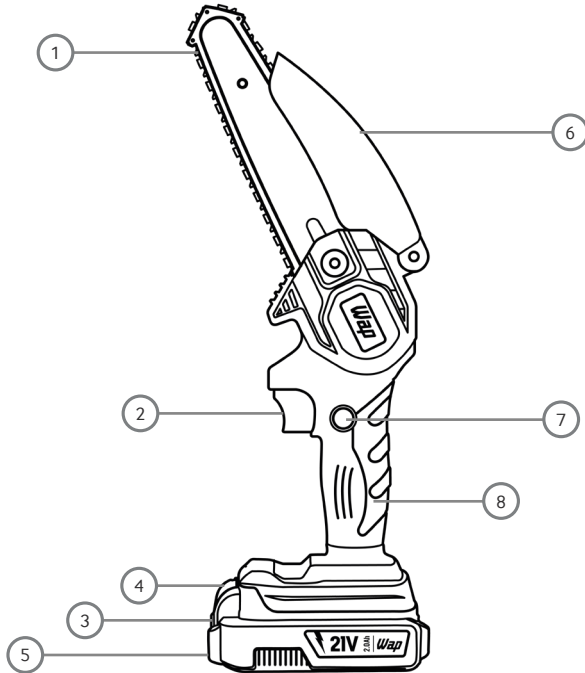

09

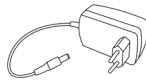

10

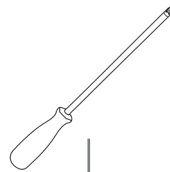

11



12

1. Serra e Corrente
2. Gatilho de acionamento
3. Indicador de bateria
4. Botão de liberação da bateria
5. Bateria Li-Ion removível
6. Capa protetora

7. Botão de segurança (acionamento duplo)
8. Empunhadura
9. Maleta
10. Carregador
11. Chave phillips
12. Chave 10mm



DADOS TÉCNICOS

Tensão (V)	21
Capacidade da Bateria (Ah)	2
Tipo da Bateria	Li-ion
Comprimento do Sabre (")	6
Rotações (RPM)	0-3600
Velocidade de Corte (m/s)	4,8
Botão de segurança	Sim
Comprimento máximo de corte	φ10cm madeira
Peso Líquido (Kg)	0,75

A Fresnomaq Indústria de Máquinas S/A se reserva o direito de promover alterações a qualquer momento e sem prévio aviso, em decorrência de avanços tecnológicos e modificações de especificações técnicas e comerciais. Os valores de performance e dados técnicos indicados neste catálogo, como potência, tensão aplicada, entre outros, podem variar de acordo com os fatores de aplicação (intemperanças do ambiente, superfícies a serem trabalhadas, etc.) e acessórios utilizados. Outra situação que pode nos levar a efetuar algum tipo de alteração referente aos valores de performance, será mediante a atualização e lançamentos de novas versões de produtos da linha.

OBSERVAÇÕES IMPORTANTES



O manual do usuário foi desenvolvido com o objetivo de esclarecer quaisquer dúvidas que possam surgir durante o uso. Além disso, ele contém informações importantes sobre segurança que se seguidas corretamente, podem garantir o bom funcionamento do produto e, mais importante, garantir a segurança.

Este manual foi produzido com textos objetivos e claros, imagens e fotos que facilitam o entendimento dos procedimentos descritos e enfatiza observações que requerem maior atenção para o melhor uso do produto.

LEGENDA:

NOTA

Indica detalhes sobre o funcionamento do produto, geralmente recomendações da melhor utilização deste.

IMPORTANTE

Indica observações muito importantes sobre o funcionamento, recomendações que não podem deixar de ser realizadas para garantir sua segurança.

! ATENÇÃO!

Indica procedimentos que requerem muita atenção, pois podem trazer riscos ao produto e a saúde do usuário se não realizados corretamente.

! CUIDADO

Indica práticas inseguras quanto ao funcionamento do produto, que podem resultar em alto risco à saúde e/ou acidentes graves ou fatais.

INSTRUÇÕES DE SEGURANÇA

! ATENÇÃO!

- Guarde o manual para uma consulta posterior ou para repassar as informações para outras pessoas que venham a operar o produto. Proceda conforme as orientações deste manual.
- Caso este produto apresente alguma não conformidade, encaminhe-o para a assistência técnica autorizada WAP mais próxima.

Segurança na área de trabalho	Mantenha limpa e bem iluminada sua área de trabalho. A desorganização e uma iluminação irregular podem provocar acidentes.
	Não opere a ferramenta em locais com riscos de explosão, locais que armazenam líquidos inflamáveis ou que geram poeira e gases. As ferramentas elétricas podem produzir faíscas suscetíveis de incendiar estes materiais. Mantenha afastada as crianças e pessoas da área de trabalho ao operar a ferramenta elétrica. Distrações podem fazer com que você perca o controle da ferramenta.
	Mantenha afastada as crianças e pessoas da área de trabalho ao operar a ferramenta elétrica. Distrações podem fazer com que você perca o controle do produto.
	Guarde as ferramentas fora do alcance das crianças e de pessoas não familiarizadas com o produto, eles podem ser perigosos nas mãos de usuários não treinados.
	Mantenha os acessórios limpos e bem afiados. Acessórios sujos ou com pontas cegas exigem maior esforço para realizar o trabalho e danificam a ferramenta.
	Utilize ferramentas elétrica e acessórios de acordo com as instruções e maneiras indicadas neste manual. O uso do produto em operações diferentes das concebidas podem resultar em situações perigosas.
Antes da utilização	Após desembalar o produto, os invólucros plásticos e outros materiais da embalagem do produto deverão ficar longe do alcance de crianças e animais, a fim de evitar riscos de sufocamento ao brincar ou manusear tais resíduos.

Antes da utilização	Este produto não deve ser utilizado por pessoas (incluindo crianças) com capacidades físicas, sensoriais ou mentais reduzidas, ou sem experiência e conhecimento, a menos que sejam supervisionadas ou instruídas em relação ao uso do produto por alguém que seja responsável por sua segurança.
	Antes de ligar seu produto, inspecione-o com cuidado. Caso encontre algum defeito, não ligue o produto e entre em contato com seu distribuidor.
	AVISO! Os acessórios, encaixes e acoplamentos são importantes para a segurança do produto. Use apenas acessórios recomendados pelo fabricante.
	Se vista de maneira apropriada. Não use roupas soltas ou joias. Mantenha seu cabelo, roupas e luvas longe de parte móveis. Roupas soltas, joias, cabelos longos, podem ficar presos nas peças móveis.
	Utilize vestuário adequado para manusear a ferramenta e todos os dispositivos de segurança. O uso de equipamentos de segurança como: sapatos, máscaras, luvas, óculos, capas e etc, reduzem os riscos de acidentes e lesões.
	Caso sejam fornecidos dispositivos para extração e coleta de poeira, certifique-se de que eles estejam conectados e que sejam utilizados de forma apropriada. O uso de coleta de poeira pode reduzir os perigos relacionados à poeira.
Durante a utilização	Trabalhe sobre uma base firme e mantenha o equilíbrio em todo o momento. Isto permitirá controlar melhor a ferramenta em situações inesperadas.
	Fique alerta no que está fazendo, utilize a ferramenta com prudência. Não utilize o produto se estiver cansado, sobre influência de drogas, nem tão pouco após ter consumido álcool ou medicamentos. Um momento de distração pode provocar acidentes graves.
	Sempre use o produto em ambientes arejados e nunca cubra ou obstrua as entradas de ar.
	Não force a ferramenta elétrica. Use a ferramenta correta para sua aplicação, ela fará o trabalho melhor e mais seguro na velocidade para a qual foi projetada.
	Não segure peças soltas com as mãos, podem ocorrer golpes durante o trabalho. Fixe as peças soltas, utilize dispositivos como sargentos ou morsas.
	Segure com as mãos sempre na empunhadura ao realizar os trabalhos.
	Não utilize a ferramenta próximo a produtos em spray aerossol, podem ser inflamáveis
Para evitar riscos de choque elétrico, não molhe, nem utilize o produto com as mãos molhadas, não submerja o cabo elétrico, o plugue ou o próprio produto na água ou em outros tipos de líquidos ou materiais inflamáveis.	
Sobre a bateria	Conecte o carregador de bateria na rede elétrica conforme a tensão indicada no carregador.
	Para evitar o risco de ferimentos pessoais, nunca tente abrir o compartimento da bateria do aparelho. Não remova, danifique ou desmonte a bateria do plástico de proteção.
	Nunca tente consertar a bateria e outras partes do produto. Se precisar substituir as baterias, dirija-se ao Serviço Autorizado WAP mais próxima.
	Para evitar calor excessivo e danos na ferramenta ou nas baterias, não opere o produto durante o carregamento.
	Não substitua um conjunto de baterias recarregáveis por baterias não recarregáveis. Utilize apenas a bateria fornecida com a ferramenta ou uma bateria recarregável de substituição fornecido pelo fabricante.
	As baterias são concebidas para utilização exclusiva em ambientes internos.
	As baterias foram desenvolvidas para utilização exclusiva deste produto/modelo, não a utilize para outros fins.
	Não desmonte ou jogue as baterias no fogo.
	As baterias devem ser manuseadas com cuidado. Não a mergulhe na água ou opere o aparelho em locais com temperaturas muito elevadas. Mantenha a ferramenta longe de frio e calor extremo.
	Não deixe as baterias entrarem em contato com outros objetos metálicos (anéis, pregos, clips e similares).
Tenha cuidado de não criar curto-circuito nas baterias inserindo objetos metálicos nas suas extremidades. Se ocorrer um curto-circuito, a temperatura pode subir perigosamente e causar queimaduras graves ou até mesmo provocar um incêndio.	

Sobre a bateria	Se for detectado o vazamento de líquidos da bateria, não deixe entrar em contato com a pele e não esfregue os olhos. Não coloque as baterias na boca.
Sobre reparo, limpeza e manutenção	Os trabalhos de reparo e manutenção devem ser realizados apenas na rede de Serviços Autorizados WAP.
	Quando não estiver em uso e antes da limpeza e manutenção, desconecte o carregador de bateria da fonte de alimentação.
	Desconecte todos os acessórios antes de iniciar a limpeza.
	Nunca limpe o produto com álcool, solventes ou outros produtos agressivos de limpeza. Limpe as peças plásticas com um pano limpo e levemente umedecido em água e detergente neutro.
	Mantenha o produto em local seco, fresco, ventilado e longe de produtos inflamáveis e/ou explosivos.
	Utilize a ferramenta de forma correta, verificando o desalinhamento de peças móveis, quebra de peças e qualquer outra condição que possa afetar a operação da ferramenta. Se estiver danificada, ela deve ser reparada antes do uso.
Atenção	Mantenha as mãos longe do disco de corte.
	Utilize capas de proteção do corpo para operar ferramentas de corte.
	Certifique-se que a capa de proteção do disco está inserida corretamente.
	Nunca exponha o seu corpo na mesma linha do disco de corte. Lesões podem ser provocadas em caso de rompimento do abrasivo.
	A capa de proteção do disco foi projetada para garantir a segurança do operador contra a disposição com as fagulhas que são produzidas durante o trabalho. Sempre realize os trabalhos de corte com a proteção do disco posicionado de modo que possa proteger o operador.
	Nunca apoie a ferramenta na perna ou outra parte do corpo. Aguarde o término de rotação do disco, antes de colocá-lo em uma bancada. Tenha cuidado com manuseio da ferramenta. O disco após o movimento pode provocar queimaduras e lesões.
	Verifique se a superfície para o corte se não está abaulada (torta). Esse efeito pode provocar o travamento do disco de corte.
	Nunca ligue a ferramenta se o disco estiver preso (travado) na peça, pois podem ocorrer golpes e provocar riscos de lesões. Retire-a após desconectar a ferramenta elétrica da energia elétrica.
	Nunca coloque discos abrasivos de ferramentas maiores.
	A utilização de discos abrasivos não adequados para o tipo de corte pode oferecer riscos de lesões.
	Mantenha as mãos longe da lâmina de corte.
	Nunca exponha o seu corpo na mesma linha da lâmina de corte, o retrocesso da ferramenta pode provocar risco de lesões.
	Não tente segurar ou alcançar algo abaixo da área de corte, o protetor do disco não protege a parte inferior da peça.
	Procure colocar toda a base da ferramenta sobre a peça a ser cortada, somente a correta utilização da ferramenta assegura a longevidade do acessório e da ferramenta.
	Verifique o desalinhamento de peças móveis, quebra de peças e qualquer outra condição que possa afetar a operação da ferramenta. Se estiver danificada, a ferramenta deve ser reparada antes do uso.
Nunca apoie a ferramenta na perna ou outra parte do corpo. Aguarde o término de movimentação da lâmina antes de colocá-la em uma bancada. Tenha cuidado com manuseio da ferramenta. A lâmina após o movimento pode provocar queimaduras e lesões.	
Verifique se a superfície para o corte se não está abaulada (torta). Esse efeito pode provocar o travamento da lâmina de corte.	
Nunca ligue a ferramenta se a lâmina estiver presa (travado) na peça, pois podem ocorrer golpes e provocar riscos de lesões. Retire-a após desconectar a ferramenta da energia elétrica.	

ATENÇÃO! A Fresnomaq Indústria de Máquinas S/A. não se responsabiliza por danos pessoais ou materiais ocasionados pela utilização indevida deste produto.



UTILIZANDO SEU PRODUTO

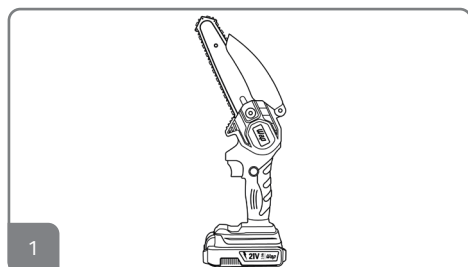

1. O produto já vem montado, basta garantir que todas as peças estão posicionadas de forma correta e de que a corrente está esticada o máximo possível.

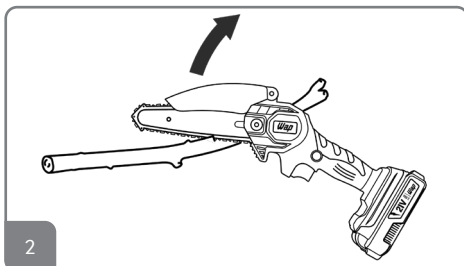

2. Tenha extrema atenção ao cortar pequenos galhos. Ao fazê-lo os detritos ou a própria peça de corte podem chicotear com o giro da corrente e ir de encontro com o operador.

! ATENÇÃO!

- Tenha cuidado com o contragolpe originado ao ligar a ferramenta.

- Antes de desligar a ferramenta, remova qualquer corpo estranho que possa estar grudado a serra.

- O acessório continua a sua movimentação durante um curto período, mesmo depois da ferramenta ter sido desligada.

- O sabre e a corrente devem ser lubrificados periodicamente, a não lubrificação pode acarretar em riscos para a ferramenta e para o usuário;

- Pode ser utilizado óleo mineral para motosserra ou óleo para máquinas de costura, comumente conhecido como óleo mineral.

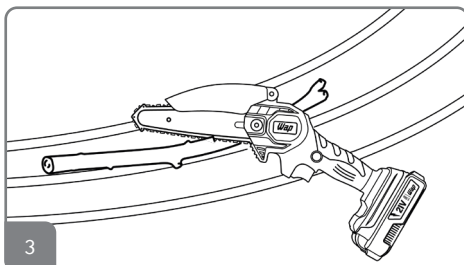

3. Ao cortar galhos que estão posicionados sobre fios de alta Tensão esteja alerta quanto ao local da queda tanto dos detritos quanto da peça de corte em si.

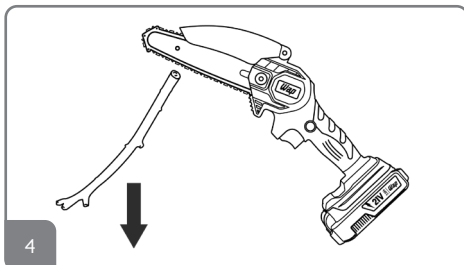

4. Verifique cuidadosamente a área de queda para cortes de árvores, principalmente em meio a residências. Analise a melhor técnica para o corte e siga as instruções dadas nesse manual anteriormente.

IMPORTANTE

- Nunca coloque em partes metálicas ou peças que não são apropriadas para manuseio do equipamento;

- Mantenha as manoplas de apoio secas, sem óleo ou outro solvente;

ESTICANDO A CORRENTE DA SERRA

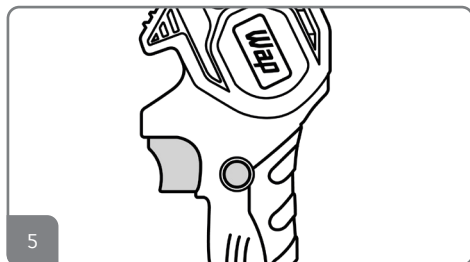

5. Sempre desligue o motor antes de colocar a motosserra em descanso sobre algum objeto no chão.

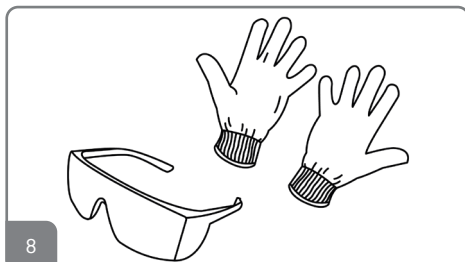

8. Sempre utilize o EPI necessário durante a operação do produto.

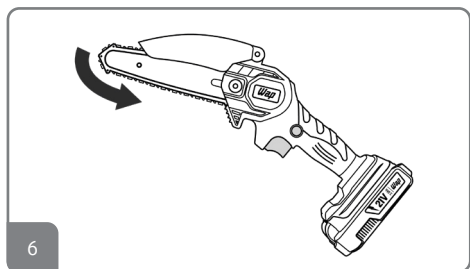

6. LIGUE a alimentação, mantendo a serra ligeiramente afastada da madeira a ser cortada. Comece a serrar somente depois que a unidade estiver com a velocidade ideal para corte.

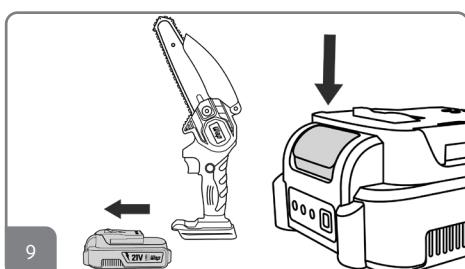

9. Primeiramente remova a bateria do seu produto, pressionando o botão de liberação localizado na parte frontal da bateria e deslize-a para frente

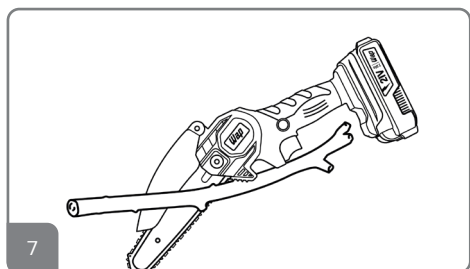

7. Ao serrar um pedaço fino de madeira, posicione a serra para baixo como indicado na imagem.

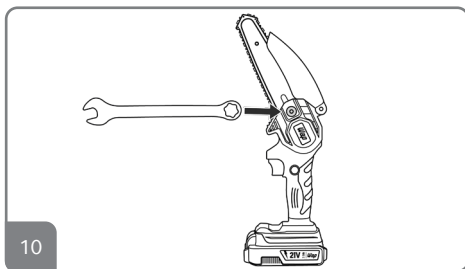

10. Solte um pouco a arruela que fixa a serra no sabre localizado próximo da base do sabre.



ESTICANDO A CORRENTE DA SERRA

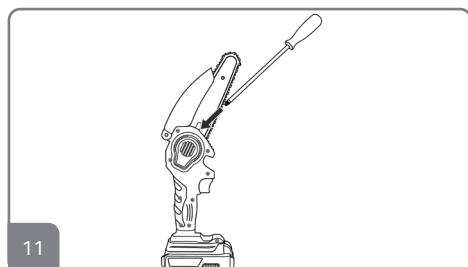

11. Em seguida insira a chave philips que acompanha o produto no buraco próximo da outra extremidade do sabre.

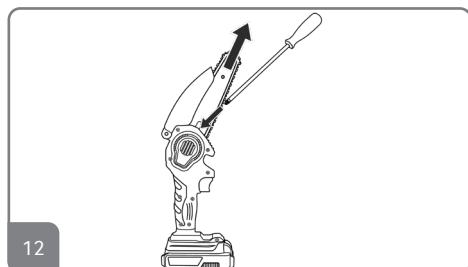

12. Trave a serra e empurre a chave phillips no sentido contrario da bateria.

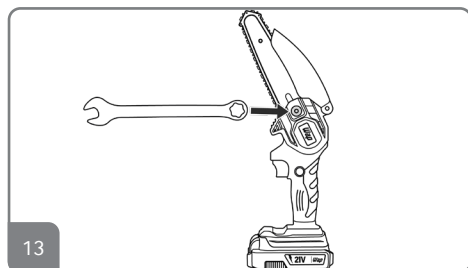

13. Quando a correia estiver bem tensionada utilize a chave 10mm para fixar o parafuso que foi afrouxado no primeiro passo.

IMPORTANTE

Quando apertar a arruela com a chave 10mm continue tencionando a correia ate que a arruela esteja firmemente apertada

CARREGANDO SEU PRODUTO

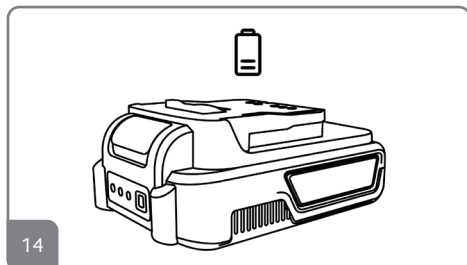

14. A bateria que é fornecida juntamente com seu produto contém uma carga parcial, por isso, antes da primeira utilização recomenda-se uma carga de pelo menos 6 horas.

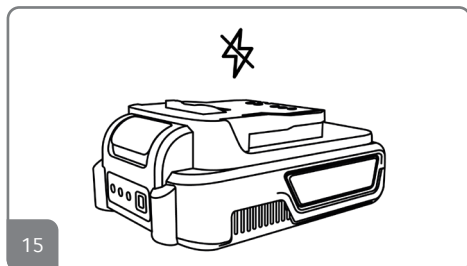

15. A bateria do seu produto está equipada com um sistema eletrônico de proteção. Este sistema desativa automaticamente o fornecimento de energia ao motor para prolongar a vida útil da bateria.

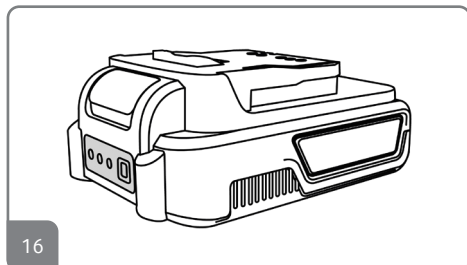

16. A ferramenta para automaticamente durante o funcionamento se ela e/ou a bateria se encontrar em condições de:

17. SOBRECARGA: A ferramenta é operada de maneira que a faz utilizar uma corrente elevada demais. Neste caso, desligue a ferramenta e para a operação que pode ter provocado a sobrecarga. Em seguida, teste a ferramenta reiniciando-a. Se a ferramenta não ligar, a bateria provavelmente estará superaquecida. Neste caso, aguarde até a bateria esfriar antes de ligar a ferramenta novamente.

18. BAIXA TENSÃO DA BATERIA: A carga restante da bateria está baixa demais e a ferramenta não funciona. Se você ligar a ferramenta, o motor funciona novamente, mas para logo em seguida. Neste caso, retire a bateria e carregue-a.

19. TEMPERATURAS ELEVADAS: A bateria possui um sensor que a desativa caso sua temperatura atinja valores extremos para proteger sua integridade e prolongar a vida útil.

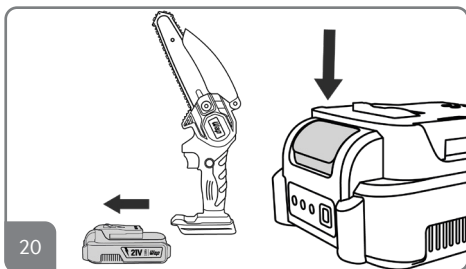

20. Remova a bateria do seu produto, pressionando o botão de liberação localizado na parte frontal da bateria e deslize-a para frente, ela soltará da ferramenta.

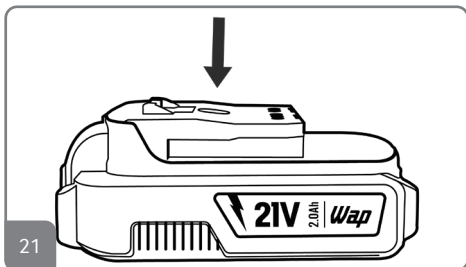

21. Encaixe o conector no local indicado na bateria.

22. Conecte a fonte em uma rede elétrica devidamente instalada evitando uso de extensões e adaptadores. A luz verde deve acender para apontar que o carregador está pronto para receber a bateria.

IMPORTANTE

A bateria pode aquecer enquanto carrega, o que é normal e não indica nenhum problema ao carregador e a própria bateria.

Uma redução significativa do tempo que a bateria permanece trabalhando indica que a mesma deve ser substituída.

Quando a bateria estiver descarregada, não pressione demasiadamente o gatilho, sob risco de danificar a bateria.



LIMPEZA, CONSERVAÇÃO E ARMAZENAMENTO

As ferramentas elétricas WAP quando utilizadas adequadamente, ou seja, conforme orientações deste manual, devem apresentar baixos níveis de manutenção. Mesmo assim, dispomos de uma vasta rede de atendimento ao consumidor.

- Esta ferramenta foi desenvolvida para funcionar por um longo período com o mínimo de manutenção. Seu funcionamento contínuo e satisfatório dependerá da correta utilização conforme instruído neste manual e da limpeza regular adequada.
- Antes de realizar qualquer manutenção, limpeza ou substituir peças, certifique-se de que a bateria esteja desconectada.
- Limpe regularmente as entradas de ventilação de sua ferramenta com uma escova macia ou um pano seco.
- Limpe regularmente a caixa protetora do motor com um pano úmido, use somente sabão neutro e pano úmido para limpar a ferramenta.
- Nunca limpe a ferramenta com álcool, solventes ou outros produtos agressivos de limpeza.
- Não utilize materiais abrasivos ou que tenham em sua fórmula solventes para limpá-la. Nunca deixe entrar ou escorrer líquidos para dentro dela ou mergulhe quaisquer peças da ferramenta em água ou produtos químicos.
- Guarde a ferramenta em local seguro, livre de umidade e exposição ao sol.
- Periodicamente verifique as saídas de ar da ferramenta, sempre manter a ferramenta e as aberturas de ventilação limpas, para trabalhar bem e de forma segura.
- Caso o produto venha a apresentar falhas, apesar de cuidadosos processos de fabricação e de controle de qualidade, deve ser reparada em um Serviço Autorizado WAP.



CUIDADO

Antes de iniciar a limpeza, retire a bateria do produto para evitar possíveis danos.

LIMPEZA E MANUTENÇÃO

1. Mantenha as entradas de ventilação da ferramenta limpas para evitar o superaquecimento do motor.
2. Limpe regularmente a ferramenta com um pano macio, de preferência após cada uso.
3. Caso haja a necessidade de limpar a ferramenta e suas entradas de ar use um pano macio umedecido com água e sabão neutro. Não utilize materiais abrasivos ou que tenham solventes em sua fórmula, nunca deixe escorrer líquidos para dentro ou mergulhe qualquer peça da ferramenta em produtos líquidos.

4. Sempre mantenha sua ferramenta desligada e desplugada de qualquer fonte de alimentação para realizar qualquer tipo de trabalho (manutenção, inspeção ou limpeza).

5. Caso a performance da ferramenta caia, encaminhe o produto para uma assistência técnica para seja feita a lubrificação do sabre e corrente ou/a análise de possíveis problemas.



ATENÇÃO!

É indicado que este processo seja feito por um profissional ou posto autorizado por uma questão de segurança do usuário e desempenho do produto.

6. Para fazer a lubrificação do sabre e corrente, basta aplicar o óleo sobre a corrente antes da utilização e deixar a mesma operar em vazio por um curto período de tempo, replicar o processo 4x.

7. O tempo para a lubrificação varia do quanto o usuário utiliza o produto, quanto maior for o tempo de uso, mais vezes terá de ser feita a manutenção, incluindo se o produto não for utilizado por muito tempo.

ARMAZENAMENTO

1. Limpe completamente a ferramenta e seus acessórios.
2. Guarde-o fora do alcance das crianças, em local estável e seguro, em local fresco e seco, evite temperaturas muito altas e muito baixas.
3. Proteja-o da exposição à luz solar direta, mantenha no escuro se possível.
4. Não mantenha a ferramenta em sacos plásticos para evitar o acúmulo de umidade.
5. O carregador possui um cordão, o ideal é que o cordão seja enrolado de forma que não parta e preserve as conexões, evitando que seja feita sua troca.
6. Regularmente inspecione as peças que acompanham sua ferramenta, caso apresente alguma rachadura ou superfície danificada, entre em contato com a assistência técnica ou posto autorizado para reparo ou conserto do produto.
7. Sempre que for transportar a ferramenta carregue-a pelo corpo ou alça/empunhadura apropriada, nunca por suas partes móveis.
8. Por se tratar de uma ferramenta que opera a base de bateria evite transportá-la de forma improvisada, nunca abra a bateria e/ou descarte ela em local inadequado. Baterias abertas podem causar sérios danos a sua saúde e ao meio ambiente.

SOLUÇÃO PARA POSSÍVEIS PROBLEMAS



SINTOMA	CAUSA	SOLUÇÃO
Produto não liga	Bateria não está encaixada corretamente	Encaixe a bateria corretamente.
	Bateria sem carga	Carregue a bateria.
	Os contatos da bateria estão sujos	Limpe os contatos (conecte e desconecte a bateria no carregador por diversas vezes).
	Bateria com carga mas o produto não liga	Encaminhe o produto a um assistente técnico autorizado WAP.
Bateria não carrega	Carregador não conectado à energia elétrica	Conecte o carregador a uma tomada.
	Tomada sem energia	Certifique que a tomada esta energizada, caso não esteja, troque o carregador de tomada.
	Carregador não está carregando	Cabo elétrico rompido ou falha no carregador de bateria. Encaminhe o carregador de bateria a um assistente técnico autorizado WAP.
	Carregador funciona, mas a bateria não carrega	Falha na bateria. Substitua a bateria por uma original WAP.

Se estas opções não resolverem os problemas acima descritos, entre em contato com um Serviço Autorizado WAP. Para demais esclarecimentos, conecte-se conosco em nossas redes sociais. A WAP tem mais de 700 Serviços Autorizados em todo o Brasil. Se você mora em uma cidade que não tem Serviço Autorizado WAP, basta entrar em contato com o Serviço de Atendimento ao Consumidor (SAC) e solicitar um código de postagem para enviar o produto para o Serviço Autorizado mais próximo pelo correio. O código de postagem pode ser utilizado nos casos em que a residência do consumidor fica acima de 40 quilômetros de distância do Serviço Autorizado e quando o produto está no período da garantia.



RECICLAGEM E LOGÍSTICA REVERSA

Não jogue fora o seu aparelho sem ter retirado anteriormente as baterias. Para retirar as baterias dirija-se ao Serviço Autorizado WAP mais próximo.

ATENÇÃO!

Visando diminuir o impacto da poluição e contaminação ambiental, a WAP procura projetar os seus produtos e embalagens com materiais recicláveis de fácil separação. Em conformidade com a regulamentação (Diretiva 2002/95/CE) em vigor, todos os aparelhos fora de uso devem ser entregues num Serviço de Assistência Técnica WAP ou empresas de separações e reciclagem de materiais que se encarregará da sua eliminação, assim evitando que estes sejam descartados no solo, lenções freáticos, prejudicando sua saúde e bem estar.

Não substitua um conjunto de baterias recarregáveis por baterias não recarregáveis. Para substituir as baterias, dirija-se ao Serviço de Assistência Técnica WAP mais próxima. As baterias são concebidas para uma utilização exclusivamente dentro de casa. Não desmonte ou jogue as baterias no fogo. Não remova, danifique ou desmonte a bateria do plástico de proteção. Não as mergulhe na água. As baterias devem ser manuseadas com cuidado. Não coloque as baterias na boca. Não deixe as baterias entrar em contato com outros objetos metálicos (anéis, pregos, parafusos). Tenha cuidado de não criar curto-circuito nas baterias inserindo objetos metálicos nas suas extremidades. Se ocorrer um curto-circuito, a temperatura das baterias pode subir perigosamente e causar queimaduras graves ou até mesmo provocar um incêndio. Se as baterias verterem, não esfregue os olhos nem as mucosas. Lave as mãos e enxague os olhos com água limpa. Se o desconforto persistir, procure um médico.



1 ANO
DE GARANTIA



LOGÍSTICA REVERSA

Os produtos WAP não devem ser descartados no lixo doméstico.

Existe um sistema de reciclagem de eletrodomésticos e eletroeletrônicos que tem como principal objetivo a preservação do meio ambiente. Esse processo é chamado de logística reversa e a WAP é associada da ABREE, uma entidade gestora responsável pela reciclagem correta dos produtos descartados. Para o descarte dos produtos e embalagens é necessário observar a legislação e a localização dos pontos de coleta em cada região.

Como funciona a logística reversa?

1. Tudo começa com você consumidor!

Para o descarte de um produto eletroeletrônico e eletrodoméstico é importante que confira a lista da ABREE (<http://abree.org.br/informacoes>) para saber onde levar o seu produto.

2. Pontos de recebimento

Ao levar o eletroeletrônico ou eletrodoméstico até lá, ele será corretamente armazenado e depois terá destinação final ambientalmente correta: a reciclagem.

3. Reciclagem

Aqui você pode ficar tranquilo! Trabalhando em parceria com demais associados e parceiros, os eletroeletrônicos e eletrodomésticos vão chegar para a ABREE que vai tomar conta da reciclagem dos produtos. O importante para nós é ter a sua ajuda para que os produtos cheguem ao destino certo e assim poderemos fazer o nosso trabalho corretamente.





TERMOS DE GARANTIA

A Fresnomaq Indústria de Máquinas S/A assegura este produto por um período de 09 meses (270 dias) GARANTIA CONTRATUAL e mais 03 meses (90 dias) GARANTIA LEGAL contra defeitos de materiais ou fabricação, prazo contado a partir da emissão da nota fiscal de venda ao consumidor.

1 TERMO DE GARANTIA

- 1.1 A garantia não se aplica quando peças e acessórios apresentarem defeitos por utilizações inadequadas, defeito oriundo de instalação em desacordo ao descrito neste manual, mau armazenamento, negligência com a manutenção e conservação, violação de lacres ou aberto por pessoas não autorizadas, manuseio incorreto, alteração ou acidente, danos causados ou originalizados por efeitos da natureza, ex.: raio, descarga elétrica, vendavais, inundações, exposição a maresia, sol e chuva, componentes aqueles que porventura sofrem efeitos de desgaste natural por tempo de operação.

2 DISPOSIÇÕES DA GARANTIA

2.1 Garantia legal (90 dias)

A garantia legal se dará quando analisados e identificados defeitos de material ou fabricação. Exclui-se a vigência desta garantia defeitos provocados por desgaste natural por tempo de uso, danos causados por manuseio incorreto (riscos, amassados ou peças quebradas), utilização para fins diferentes aos descritos neste manual. Devidamente identificado uso diferente dos especificados neste manual, passa ser de inteira responsabilidade do usuário toda e qualquer despesa com a substituição das peças danificadas.

2.2 Garantia contratual (270 dias)

O fabricante assegura ao usuário a garantia do produto devidamente identificado na Nota Fiscal de venda, referido prazo será contado a partir do término da garantia legal (90 dias). A garantia contratual de 270 duzentos e setenta dias (9 meses), não abrange os itens: acessórios, carregadores (produtos a bateria), peças móveis, punho auxiliar, limitador de profundidade, chaves de ajuste/aperto, discos, lâminas, brocas, partes plásticas externas, propriamente analisados e identificados pelo serviço autorizado e/ou fabricante.

2.3 Garantia contratual sobre a bateria

O fabricante assegura a garantia da bateria pelo prazo de 90 dias após o término da garantia legal, totalizando 180 dias, propriamente analisados e identificados pelo serviço autorizado e/ou fabricante.

2.4 Condições gerais da garantia

1. Todo e qualquer defeito deverá ser comunicado imediatamente a um de nossos Serviços Autorizados WAP.
2. Produto deverá ser apresentado completo e com todos os acessórios;
3. A Fresnomaq Indústria de Máquinas S/A somente assumirá a garantia mediante apresentação da Nota Fiscal do produto e dentro dos prazos especificados neste termo de garantia.
4. Se você mora em uma cidade que não há um Serviço Autorizado WAP, estando o produto dentro do período de garantia, entre em contato com o Serviço de Atendimento ao Consumidor (SAC) e solicite um código de postagem para envio do equipamento via Correios. O

código de postagem pode ser utilizado nos casos em que a residência do consumidor fica acima de 40 quilômetros de distância do Serviço Autorizado WAP mais próximo;

5. Não é responsabilidade do fabricante custos com embalagens ou deslocamentos aos postos de atendimento;

6. As partes e peças substituídas em garantia, passam a ser de propriedade da Fresnomaq Indústria de Máquinas S/A.

7. A troca de peça(s) em garantia não prorroga e nem reinicia o período de garantia do equipamento;

8. A fabricante constatando que o defeito foi ocasionado por mau uso, o usuário será responsável pelos custos de hora técnica e das peças substituídas, devidamente orçadas e aprovadas previamente;

9. A Fresnomaq Indústria de Máquinas S/A não se responsabiliza por qualquer dano pessoal, moral ou material oriundo da utilização do equipamento. Não nos responsabilizamos por danos causados a ambientes, superfícies e outros objetos que tenham sido tratados de forma diferente da indicada no manual de instruções;

10. A Fresnomaq Indústria de Máquinas S/A se reserva o direito de promover alterações ou paralisar a fabricação dos produtos a qualquer momento e sem prévio aviso;

11. Expirado o prazo de vigência da garantia, cessará toda a responsabilidade do fabricante quanto à validade dos termos e condições aqui descritos;

2.5 Perda da garantia

A garantia do produto cessará automaticamente quando identificado:

1. O uso do produto em não conformidade com as recomendações do manual;
2. Ausência ou remoção da etiqueta de identificação do produto (modelo e série);
3. Alteração no produto ou de qualquer característica original;
4. Produto violado ou reparado por terceiros não autorizados;
5. Danos causados por uso impróprio ou excessivo;
6. Utilização de produtos químicos não apropriados (inflamáveis ou agressivos a saúde e a natureza);
7. Ausência ou uso inadequado dos componentes de proteção;
8. Ligar em tensão (voltagem) contrária conforme especificado no produto;
9. Uso de adaptadores, alterações ou avarias de cabos elétricos e plugues;
10. Utilização de peças e acessórios que não sejam recomendados pelo fabricante.

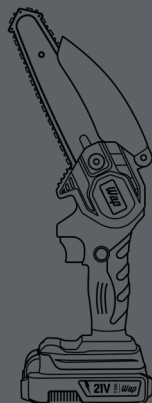

CONSULTE A RELAÇÃO ATUALIZADA DE
ASSISTÊNCIAS TÉCNICAS AUTORIZADAS NO SITE

www.wap.ind.br

Caso precise de informações adicionais ou tenha dúvidas sobre a garantia, entre em contato através do nosso SAC - Serviço de Atendimento ao Consumidor, pelo telefone ou e-mail abaixo:

Tel.: (41) 3012-7272 | E-mail: sac@wap.ind.br

Wap

Fresnomaq Indústria de Máquinas S/A
Rua Antonio Singer, 200
São José dos Pinhais | PR | Brasil
CEP: 83.090-362